

KeContact P30













Protective cable holder















EN	Safety notes and quick guide
DE	Sicherheitshinweise und Kurzanleitung
BG	Указания за безопасност и кратка инструкция
CS	Bezpečnostní pokyny a stručný návod
DA	Sikkerhedsbemærkninger og kort vejledning
EL	Οδηγίες ασφαλείας και σύντομες οδηγίες
ES	Indicaciones de seguridad e instrucciones breves
ET	Ohutusjuhised ja kiirjuhend
FI	Turvallisuusohejeet ja pikaopas
FR	Consignes de sécurité et guide rapide
HR	Sigurnosne napomene i kratke upute
HU	Biztonsági utasítások és rövid útmutató
IT	Avvertenze di sicurezza e istruzione breve
LT	Saugos nuorodos ir trumpa naudojimo instrukcija
LV	Drošības tehnikas norādījumi un īsā lietošanas instrukcija
MT	Avviżi għas-Sigurtà u Gwida Qasira
NL	Veiligheidsinstructies en korte handleiding
NO	Sikkerhetsregler og kort veiledning
PL	Wskazówki bezpieczeństwa i skrócona instrukcja
PT	Instruções de segurança e guia de arranque rápido
RO	Indicații de securitate și ghidul sumar
SK	Bezpečnostné pokyny a stručný návod
SL	Varnostni napotki in kratka navodila
SV	Säkerhetsanvisningar och kort bruksanvisning
TR	Emniyet Bilgileri ve Kısa Kılavuz

KEBA[®]

Automation by innovation.

EN	ATTENTION! Risk of damage! Only use the cable holder to store the charging cable and never use it as a climbing aid!		ATTENTION! Please observe the locally applicable regulations for disposal!
DE	ACHTUNG! Möglicher Sachschaden! Den Kabelhalter nur als Ablage für das Ladekabel verwenden und keinesfalls als Steighilfe verwenden!		ACHTUNG! Bitte beachten Sie die örtlich geltenden Bestimmungen zur Entsorgung!
BG	ВНИМАНИЕ! Възможни материални щети! Не използвайте кабелния държач само като поставка на зарядния кабел и в никакъв случай като помощно средство за качване!		ВНИМАНИЕ! Моля спазвайте местните валидни изисквания за отстраняване като отпадък!
CS	POZOR! Možné hmotné škody! Držák kabelu používejte pouze jako odkládací místo pro nabíjecí kabel, v žádném případě jako pomůcku pro výstup!		POZOR! Dodržujte prosím regionálně platné předpisy pro likvidaci!
DA	PAS PÅ! Mulige materielle skader! Kabelholderen må kun bruges til at lægge ladekablet på og under ingen omstændigheder som hjælp til opstigning!		PAS PÅ! Overhold de lokalt gældende bestemmelser vedr. bortskaffelse!
EL	ΠΡΟΣΟΧΗ! Πιθανές υλικές ζημιές! Χρησιμοποιείτε τη βάση καλωδίων μόνο ως σημείο απόθεσης του καλωδίου φόρτισης και σε καμία περίπτωση ως βοήθημα ανεβάσματος!		ΠΡΟΣΟΧΗ! Τηρείτε τους τοπικά ισχύοντες κανονισμούς απόρριψης!
ES	¡ATENCIÓN! ¡Posibles daños materiales! ¡Usar el soporte de cable únicamente para guardar el cable de carga, nunca como peldaño de apoyo!		¡ATENCIÓN! ¡Tenga en cuenta las leyes locales vigentes sobre eliminación de residuos!
ET	OHT! Võimalik varaline kahju! Kasutage kaablihooldijat ainult laadimiskaabli hoidmiseks ja ärge kunagi kasutage seda ronimisabina!		OHT! Järgige jäätmekäitluse kohta kohalikke eeskirju!
FI	HUOMIO! Mahdollisten esinevahinkojen vaara! Käytä kaapelitelineä vain latauskaapelin säilytyspaikkana, älä missään nimessä kiipeämisapuvälineenä!		HUOMIO! Noudata paikallisia ja voimassa olevia, hävittämistä koskevia määräyksiä!
FR	ATTENTION ! Dommages matériels possibles ! Utilisez le support de câble uniquement comme support pour le câble de chargement ; ne l'utilisez en aucun cas comme aide à la montée !		ATTENTION ! Veuillez respecter la réglementation locale applicable en matière d'élimination des déchets !
HR	POZOR! Moguća materijalna šteta! Kabelski držač upotrebljavajte samo kao mjesto za odlaganje kabela za punjenje, nikad kao pomoć pri penjanju!		POZOR! Pridržavajte se lokalnih propisa o odlaganju u otpad!
HU	FIGYELEM! Lehetséges anyagi károk! A kábeltartót kizárólag a töltőkábel tárolására használja, soha ne használja mászási segédeszközként!		FIGYELEM! Az ártalmatlanításra vonatkozóan tartsa be a helyi érvényben lévő előírásokat!
IT	ATTENZIONE! Possibili danni materiali! Utilizzare il portacavi solo come appoggio per il cavo di ricarica e mai come ausilio di salita!		ATTENZIONE! Attenersi alle disposizioni locali vigenti!

LT	DĖMESIO! Galima turtinė žala! Kabelio laikiklį naudokite tik kaip įkrovimo kabelio saugojimo vietą ir niekada nenaudokite jo kaip pagalbinės priemonės laipiojimui!		DĖMESIO! Laikykitės vietinių utilizavimo nuostatų!
LV	UZMANĪBU! Iespējami materiālie zaudējumi! Kabeļa turētāju izmantojiet tikai lādēšanas kabeļa turēšanai, un nekāda gadījumā kā kāpšanas palīgīdzekli!		UZMANĪBU! Ievērojiet vietējos spēkā esošos utilizācijas noteikumus!
MT	ATTENZJONI! Riskju ta' ħsara lill-materjal! Uża biss il-holder tal-kejbul biex iżornm il-kejbil tal-iċċarġjar u qatt bhala għajjuna biex tixxabtat bih!		ATTENZJONI! Jekk joġġbok osserva r-regolament applikabbli lokalment għar-rimi!
NL	LET OP! Mogelijke materiële schade! Gebruik de kabelhouder alleen als houder voor de laadkabel en nooit als klimhulp!		LET OP! Neem de ter plaatse geldende voorschriften voor de afvalverwijdering in acht!
NO	OBS! Mulige materielle skader! Bruk kabelholderen bare som holder for ladekabelen. Du må aldri bruke den som klatrehjelp!		OBS! Følg lokale bestemmelser for avhending!
PL	UWAGA! Potencjalne szkody materialne! Uchwyt kablowy stosować tylko do umieszczania w nim kabla ładowania i w żadnym przypadku nie używać jako pomocy przy wspinaniu się!		UWAGA! Uwzględnić lokalne przepisy dotyczące utylizacji odpadów!
PT	ATENÇÃO! Possíveis danos materiais! Utilizar o suporte para cabo apenas para depositar o cabo de carregamento e em nenhuma circunstância como apoio para subir!		ATENÇÃO! Observe as determinações locais vigentes para a eliminação!
RO	ATENȚIE! Prejudicii materiale posibile! Folosiți suportul pentru cablu numai pentru a ține cablul de încărcare și niciodată ca ajutor pentru cățărare!		ATENȚIE! Vă rugăm să respectați reglementările locale în vigoare pentru eliminarea deșeurilor!
SK	POZOR! Možné vecné škody! Držiak kábla používajte iba na odkladanie nabijacieho kábla a nikdy ako pomôcku na vystupovanie!		POZOR! Rešpektujte miestne platné pokyny na likvidáciu!
SL	POZOR! Možna materialna škoda! Držalo za kabl uporabljajte samo za odlaganje polnilnega kabla in ga nikakor ne uporabljajte kot pripomoček za vzpenjanje!		POZOR! Upošteвайте lokalno veljavna določila glede odlaganja med odpadke!
SV	OBS! Potentiella saksador! Använd endast kabelhållaren som dragavlastning för laddningskabeln men aldrig som stighjälp!		OBS! Följ lokalt gällande bestämmelser för avfallshantering!
TR	DİKKAT! Olası maddi hasar! Kablo tutucuyu sadece şarj kablosu için bir saklama alanı olarak kullanı ve asla tırmanma yardımı olarak kullanmayın!		DİKKAT! Lütfen bertaraf için bölgesel olarak geçerli yönetmeliklere uyun!

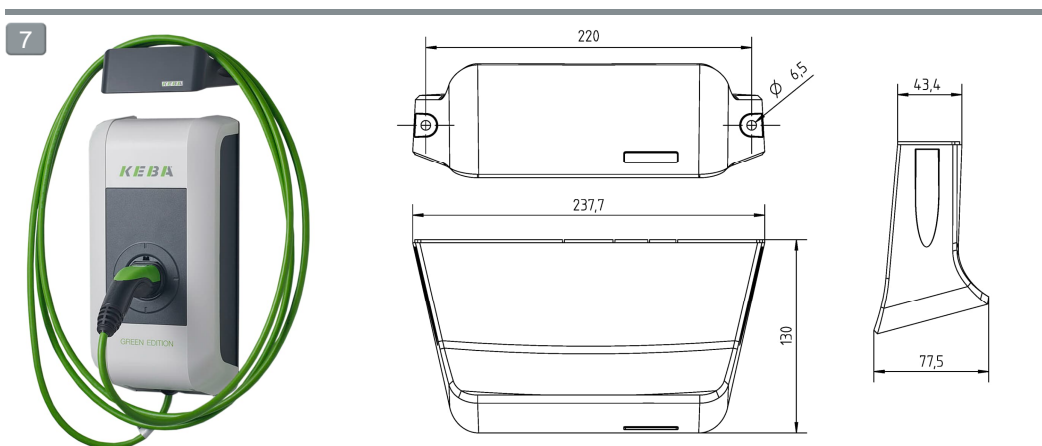
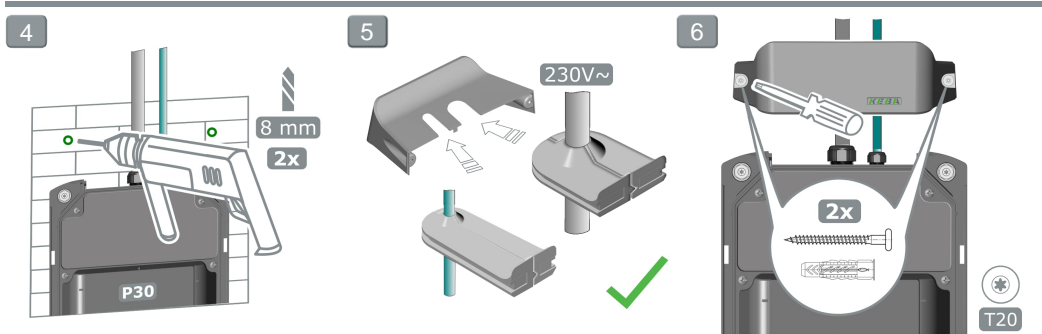

- 1x

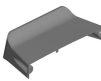

RAL 7016
200 g
Polycarbonate
- 1x

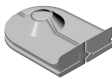
- 1x

- 2x (5.5 x 60 mm Torx T20 / UX 8 x 40 R)

